

Memoria técnica



# Serie MENORCA PUPITRES

## Fijo sin ruedas



¡La mesa que crece de infantil a bachillerato! Encuentra la serie Menorca regulable en altura o fija, con ruedas o sin ruedas... Ideal para cualquier tipo de aula: Academia, comedores o aulas colaborativas. Ajústala sin necesidad de ninguna herramienta.

### Especificaciones

**Tablero:** Tablero compacto CDF blanco de 16 mm de grosor con cantos redondeados.

**Estructura:** Estructura metálica de refuerzo pintada con pintura epoxi.

**Patas:** Patas metálicas tubulares de 40 mm de diámetro de color blanco pintadas con pintura epoxi.

### Tallas disponibles

Talla 6

### Colores

Tablero

○ Blanco

Patas

○ Blanco

### Formas

Rectangular

### Suministro

Premontado

### Capacidad



1

Memoria técnica



# Serie MENORCA PUPITRES

## Regulable sin ruedas



¡La mesa que crece de infantil a bachillerato! Encuentra la serie Menorca regulable en altura o fija, con ruedas o sin ruedas... Ideal para cualquier tipo de aula: Academia, comedores o aulas colaborativas. Ajústala sin necesidad de ninguna herramienta.

### Especificaciones

**Tablero:** Tablero compacto CDF blanco de 16 mm de grosor con cantos redondeados.

**Estructura:** Estructura metálica de refuerzo pintada con pintura epoxi.

**Patas:** Patas metálicas tubulares de 40 mm de diámetro de color blanco pintadas con pintura epoxi, con tapón nivelador para salvar desniveles del suelo y regulables de 56 cm a 76 cm.

### Tallas disponibles

Talla 2, Talla 3, Talla 4, Talla 5 y Talla 6

### Colores

Tablero

Blanco

Patas

Blanco

### Formas

Rectangular

### Suministro

Premontado

### Capacidad



1



Memoria técnica



# Serie MENORCA PUPITRES

## Regulable con ruedas



¡La mesa que crece de infantil a bachillerato! Encuentra la serie Menorca regulable en altura o fija, con ruedas o sin ruedas... Ideal para cualquier tipo de aula: Academia, comedores o aulas colaborativas. Ajústala sin necesidad de ninguna herramienta.

### Especificaciones

**Tablero:** Tablero compacto CDF blanco de 16 mm de grosor con cantos redondeados.

**Estructura:** Estructura metálica de refuerzo pintada con pintura epoxi.

**Patas:** Patas metálicas tubulares de 40 mm de diámetro de color blanco pintadas con pintura epoxi, con tapón nivelador para salvar desniveles del suelo y regulables de 56 cm a 76 cm. 2 patas con ruedas con freno y 2 patas con nivelador.

### Tallas disponibles

Talla 3, Talla 4, Talla 5 y Talla 6

### Colores

Tablero  
 Blanco

Patas  
 Blanco

### Formas

Rectangular

### Suministro

Premontado

### Capacidad



1



## Serie MENORCA PUPITRES

### Certificados

**EN 1729-01:** Dimensiones funcionales de mesas y sillas. Determina la talla apropiada para cada tamaño de niño.

















**EN 1729-02:** Requisitos de seguridad de mesas y sillas. Examina la resistencia de mesas y sillas, así como los puntos de caída de las sillas con un peso determinado

**EN 438-2:** Tableros de mesa. Análisis de la resistencia al impacto, manchado, abrasión calor y solidez de la luz.

**EN 71-3:** Migración de elementos. Análisis de la toxicidad de los elementos barnizados y/o pintados.

**EN 717-1:** Tablero derivado de la madera.

**EN 14322:** Definición, requisitos y clasificación de tableros derivados de la madera. Tableros revestidos con melamina para utilización interior.

TABLA DE TALLAS *			
	ESTATURA (CM.)	EDAD	ALTURA MESA
EDUCACIÓN INFANTIL	T00	80 	1 año 
	T0	80-95 	2-3 años 
	T1	93-116 	3-4 años 
	T2	108-121 	4-6 años 
E. PRIMARIA	T3	119-142 	6-8 años 
	T4	133-159 	8-13 años 
E. SECUNDARIA	T5	146-176 	13-14 años 
	T6	159-188 	+14 años 

\* Conforme Norma europea UNE EN 1729:2006  
Edades orientativas

### Medidas

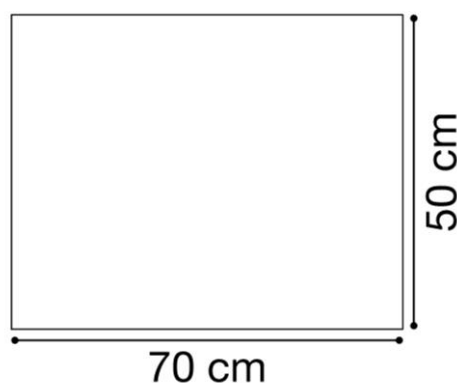

Memoria técnica

# Serie MENORCA PUPITRES

ESPACIO DE LUZ

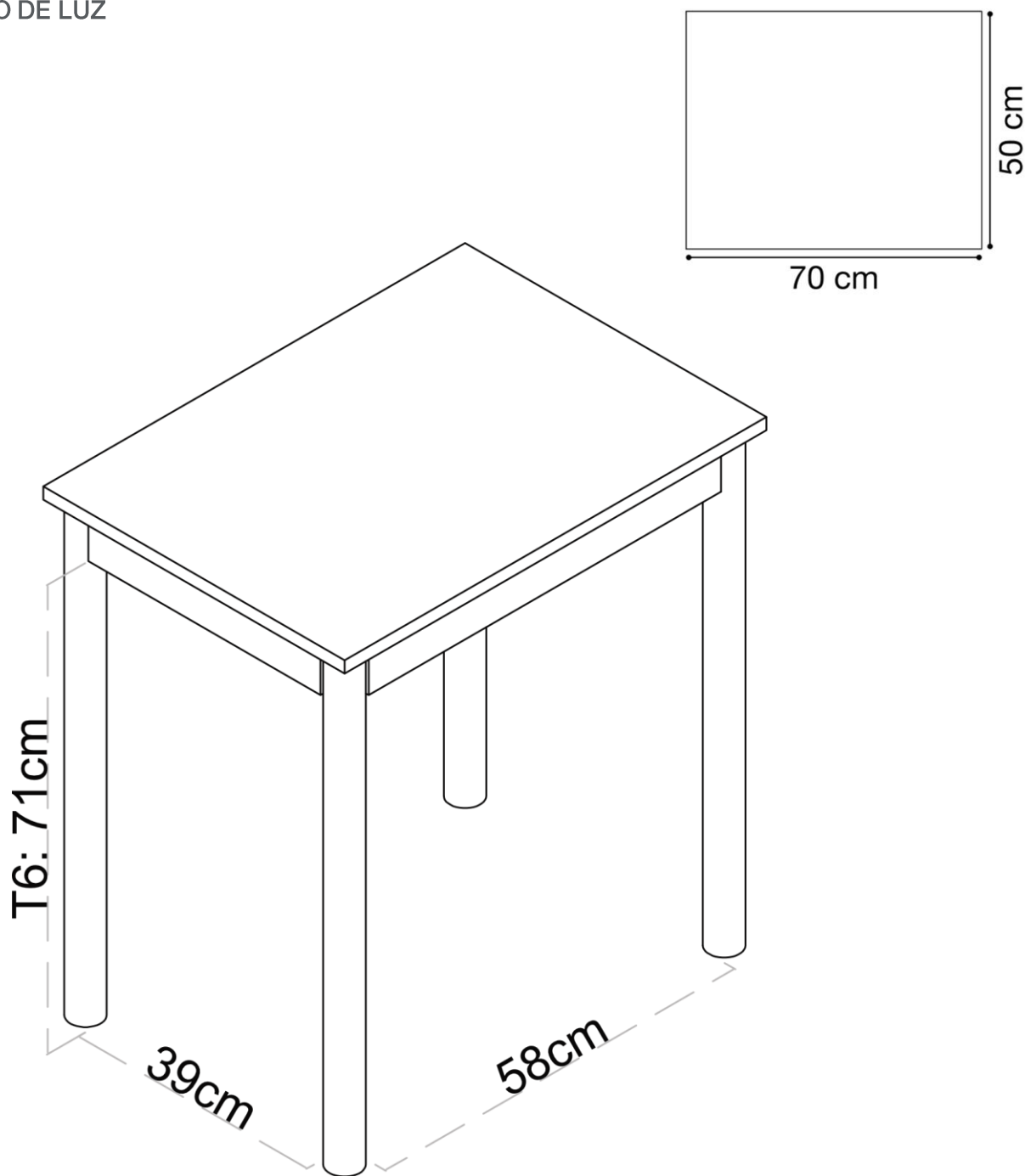

EMPRESA ASOCIADA  
**AIDIMME**  
INSTITUTO TECNOLÓGICO  
METALMECÁNICO, MUEBLE, MADERA, EMBALAJE Y AFINES

Memoria técnica



# Serie MENORCA PUPITRES

ESPACIO DE LUZ

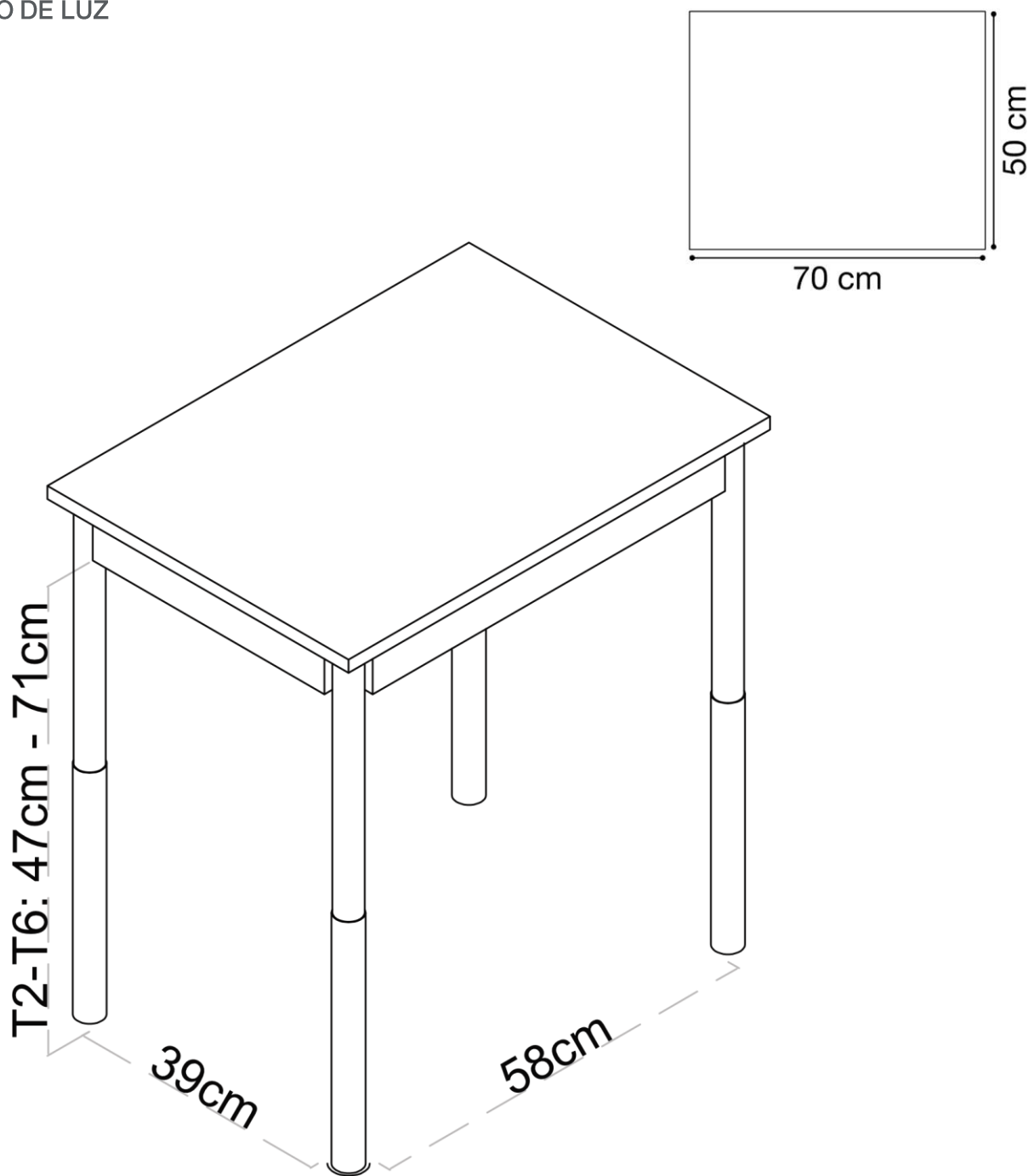

EMPRESA ASOCIADA  
**AIDIMME**  
INSTITUTO TECNOLÓGICO  
METALMECÁNICO, MUEBLE, MADERA, EMBALAJE Y AFINES

Memoria técnica



# Serie MENORCA PUPITRES

ESPACIO DE LUZ

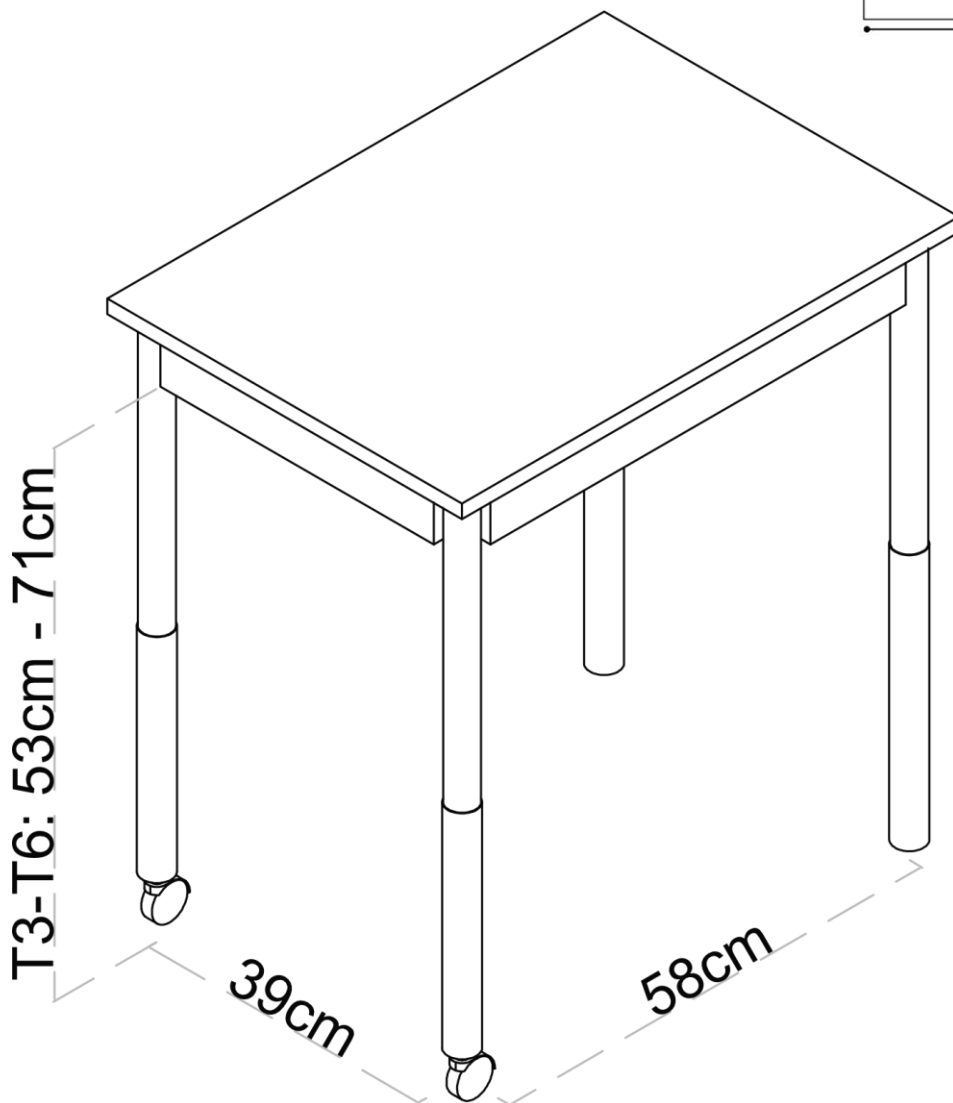
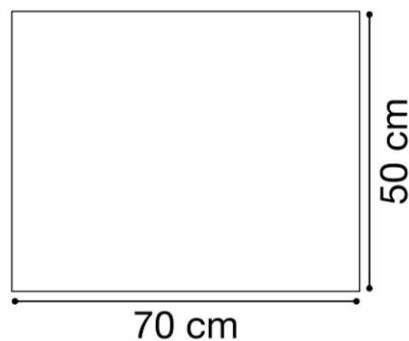

EMPRESA ASOCIADA  
**AIDIMME**  
INSTITUTO TECNOLÓGICO  
METALMECÁNICO, MUEBLE, MADERA, EMBALAJE Y AFINES